

PENTAX®

Total Construction Solutions

Estación total Guía de referencia rápida electrónica



R-322N | **R-322**
R-323N | **R-323**
R-325N | **R-325**
R-335N | **R-335**
R-315N | **R-315**
 | **R-326**

Las descripciones de la función sin prisma de esta guía se aplican a los modelos R-322N, R-323N, R-325N, R-335N, R-315N.

PENTAX Precision Co., Ltd.

2-5-2 Higashi-Oizumi / Nerima-ku, Tokyo 178-8555, Japan

Tel. +81-3-5905-1222 / Fax +81-3-5905-1225

E-mail: international@ppc.pentax.co.jp

Web site: <http://www.pentax.co.jp/ppc/>

www.pentaxr300.com

 **Geodesical**

Estación total electrónica

Guía de referencia rápida Procedimientos para la serie R-300

R-322N, R-323N, R-325N, R-335N, R-315N, R-322, R-323, R-325, R-335, R-315, R-326

Las descripciones de la función sin prisma
de esta guía se aplican a los modelos
R-322N, R-323N, R-325N, R-335N, R-315N.

PENTAX Precision Co., Ltd.

R-322N



Geodesical

POWER

F1 F2 F3 F4 F5

CONTENIDO

Media General	6
Manuales de instrucciones	6
Precauciones relativas a la seguridad	6
Advertencia	6
Precauciones durante su uso	7
1 Operación básica	9
1.1 Extracción de la pila	9
1.2 Montaje de la pila	9
1.3 Encendido y apagado	9
1.4 Centrado y nivelado (Plomada de láser y Nivel electrónico)	9
1.5 Marca de puntería (Enfoque)	10
1.5.1 Autoenfoque	10
1.5.2 Enfoque automático eléctrico	10
1.5.3 Enfoque manual	10
1.5.4 Modo AF continuo	10
1.6 Medición de ángulos	11
1.6.1 Ángulo horizontal	11
1.6.2 Ángulo vertical	11
1.7 Medición de la distancia	12
1.7.1 Seleccione el objetivo	12
1.7.2 Medición de la distancia	12
1.7.3 Cambio de las constantes del objetivo	12
1.7.4 Introducción de la temperatura y la presión atmosférica	13
1.7.5 Puntero láser	13
1.7.6 Ajuste de la luminosidad de la plomada de láser	13
1.7.7 Ajuste del contraste de la pantalla líquida	13
1.7.8 Ajuste del grado de luminosidad	14
2 Cambio de los parámetros del instrumento	14
3 Procedimientos básicos de comprobación de campo	16
3.1 Nivel electrónico	16
3.2 Plomada de láser	16
3.3 Puntero láser	16
3.4 Mensajes de error	17
4 3. Datos técnicos	18
Aviso al usuario de este producto	20

MANUALES DE INSTRUCCIONES

La finalidad de este Guía de referencia rápida es proporcionarle una referencia rápida sobre el terreno. Para facilitar el uso en este campo se incluyen los siguientes manuales de Referencia rápida en el maletín de transporte.

1. Procedimiento básico
2. PowerTopoLite para la serie R-300, Procedimientos operativos
3. Software PSF para la serie R-300, procedimientos operativos

En el CD-Rom se incluyen los manuales de instrucciones completos de cada modelo R-300.

PRECAUCIONES RELATIVAS A LA SEGURIDAD

Antes de usar este producto deberá haber leído y entendido a fondo el manual de instrucciones que se incluye en el CR-R para garantizar un funcionamiento correcto.



ADVERTENCIA

Observación solar

No mire nunca directamente al sol con el telescopio, ya que puede provocarle la pérdida de visión.

Seguridad del láser

R-300N es un producto láser clase IIIa (3R). No mire directamente al rayo láser. El R-300 sin "N" es un producto láser clase II (2). No mire directamente al rayo láser.

Compatibilidad electromagnética (EMC)

Este instrumento cumple con los requisitos de protección para áreas residenciales y comerciales. Si se utiliza cerca de zonas industriales o transmisores, el equipo puede verse perturbado por campos electromagnéticos.

Riesgo de explosión

No use este producto cerca de polvo de carbón ni de material inflamable, ya que hay riesgo de que se produzcan explosiones.

PRECAUCIONES DURANTE SU USO

Constante del objetivo

Confirme la constante del objetivo del instrumento antes de medir.

Sin prisma y Lámina reflectora

El rango de mediciones sin prisma puede variar en función del objetivo y de la luminosidad circundante. Si los resultados de la medición sin prisma resultan poco precisos, realice la medición de la distancia con lámina reflectora o Prisma (R-322N, R-323N, R-325N, R-335N, R-315N).

Batería y cargador

Utilice el cargador de batería adecuado para la pila que se está usando. Si se mojan el instrumento o la pila, límpielos inmediatamente y deje secar en un lugar seco.

Autoenfoco

Es posible que no funcione el autoenfoco bajo todo tipo de condiciones, dependiendo de la luminosidad, del contraste y de la forma y tamaño del objetivo. En estos casos, utilice los botones de Power Focus o el anillo de enfoque manual.

Corrección atmosférica

Durante los trabajos de topografía para los que se haya definido el método de precisión topográfica o de medición atmosférica, mida por separado la temperatura atmosférica y la presión e introduzca esos valores en lugar de utilizar la función de corrección atmosférica automática.



1. Operación básica

1.1 Extracción de la pila

- (1) Gire del reloj el botón situado encima del bloque de pilas en sentido contrario a las agujas.
- (2) Retire el bloque de pilas y extráigalo del instrumento.

1.2 Montaje de la pila

- (1) Coloque el canal de la base del bloque de pilas sobre el saliente del instrumento y empuje el bloque de pilas hasta su posición.
- (2) Gire el botón en el sentido de las agujas del reloj.

1.3 Encendido y apagado

Para encenderlo:  → Pantalla nivel electrónico

Para apagarlo: 



NOTA: El aparato se apaga automáticamente después de 10 minutos de inactividad. (parámetro establecido en fábrica)

1.4 Centrado y nivelado (Plomada de láser y Nivel electrónico)

Para activar el nivel electrónico:  o  LASER

Para activar la Plomada de láser:  ENT (por primera vez tras el encendido)

o  LASER

o desactivar:  o  LASER

NOTA: La plomada de láser y el nivel electrónico se activan siempre a la vez. No obstante, cuando se enciende el aparato, sólo se activa el nivel electrónico (parámetro establecido en fábrica). Para cambiar la activación al encendido de la plomada de láser, consulte la sección "2-3 Elementos de ajuste del instrumento".

1.5 Marca de puntería (Enfoque)

1.5.1 Autoenfoque

Realice el visado con el colimador del telescopio, y pulse 

NOTA: Coloque el objetivo cerca del centro reticular. El sensor de AF se encuentra alrededor de la línea horizontal de la retícula.

1.5.2 Enfoque automático eléctrico

Si falla el AF o si se debe ajustar el enfoque, utilice el botón de enfoque automático eléctrico. 

Para enfocar un objeto más cercano: Gire el botón de enfoque automático eléctrico en el sentido de las agujas del reloj

Para enfocar un objeto más lejano: Gire el botón de enfoque automático eléctrico en sentido contrario a las agujas del reloj

NOTA: La velocidad de enfoque pueden controlarse con el ángulo de rotación del botón:

Baja velocidad: Cuando se gira aproximadamente 5 grados

Velocidad media: Cuando se gira completamente unos 10 grados

Alta velocidad: Tras un segundo transcurrido en la posición de velocidad media



1.5.3 Enfoque manual

Gire a mano en anillo de enfoque: 

1.5.4 Modo AF continuo

Para activar el AF continuo:  durante 2 segundos

NOTA: Rastree el objetivo manteniéndolo lo más cerca posible del centro de la retícula.

Para salir:  o girar el botón de enfoque automático eléctrico: 

NOTA: Si el enfoque no cambia durante un minuto, el modo AF continuo terminará automáticamente.

1.6 Medición de ángulos

1.6.1 Ángulo horizontal

Ajuste a la pantalla MODE A:  ESC o  → a la pantalla Mode A

Teclas de control para medir el ángulo horizontal:

Para ajustar el ángulo a 0:



Para mantener el ángulo:



Para soltar la tecla HOLD:



Para introducir un ángulo:



→ Introduzca un valor con



Para leer

el ángulo en sentido horario:



1.6.2 Ángulo vertical

Para visualizar el ángulo vertical:



Para cambiar permanentemente la combinación de valores visualizados en MODE A;



Para leer el % de talud:



1.7 Medición de la distancia

Ajuste la pantalla MODE A:  →  LASER o  ESC → pantalla MODE A

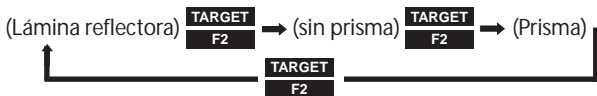

1.7.1 Seleccione el objetivo

Seleccione el tipo de objetivo (modo de medición):



NOTA: El objetivo seleccionado se mantiene hasta la próxima vez que se cambie.

1.7.2 Medición de la distancia

Para una medición de una sola toma:  cuando se visualiza "Long Range Mode" (Modo Gran alcance). 

NOTA: "Long Range Mode" se visualiza sólo cuando se mide con una potencia del láser mayor (en la medición sin prisma con el parámetro del instrumento "REF.LESS RANGE" ajustado a "LONG" y "Warning Message" a "ON".)

Para medición de rastreos:  → 

NOTA: Puede definirse el número de tomas. El valor predeterminado es "una vez". También pueden cambiarse los modos de medición activados mediante las operaciones anteriores.



1.7.3 Cambio de las constantes del objetivo

Las constantes predeterminadas son:

- Lámina reflectora : 0 mm
- Prisma : -30 mm
- Sin prisma : siempre 0 mm

Antes de cambiar las constantes, ajuste el valor de Target Constant en el parámetro inicial (Initial Setting) a modo "INPUT":



Para cambiar la constante Prisma:  →  →  →

→ introduzca el valor utilizando  ,  , 0 - 9 , . →  x2

Para cambiar la constante Lámina reflectora

 →  →  →  →

→ introduzca el valor utilizando  ,  , 0 - 9 , . →  x2





1.7.4 Introducción de la temperatura y la presión atmosférica



El modo de corrección atmosférica predeterminado es "Automático".

Antes de introducirlo manualmente, cambie el modo predeterminado a "ATM INPUT":





 →  →  →  →  →  x2



Para introducir la temperatura:

 →  →  →  →

→ introduzca el valor utilizando  ,  , 0 - 9 , . →  x2

Para introducir la presión atmosférica:

 →  →  →  →

→ introduzca el valor utilizando  ,  , 0 - 9 , . →  x2

1.7.5 Puntero láser

Para activar Puntero láser:

 → 

Para salir de Puntero láser:

 → 

NOTA: El puntero láser se mantiene activado hasta que sea desactivado mediante la operación anterior.

1.7.6 Ajuste de la luminosidad de la plomada de láser

 →  →  O  → 

1.7.7 Ajuste del contraste de la pantalla líquida



1.7.8 Ajuste del grado de luminosidad

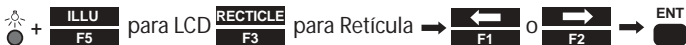

2. Cambio de los parámetros del instrumento

Puede cambiar los parámetros del instrumento con el menú "HELP" (Ayuda) o introduciendo el código "007".

1 Menú Help

Con la pantalla en MODE A o MODE B,

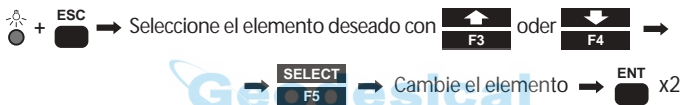

NOTA: Algunos elementos tienen submenús donde se repite de nuevo el procedimiento de selección con F1 - F4.

2 Código "007"

Con la pantalla en MODE A o MODE B,

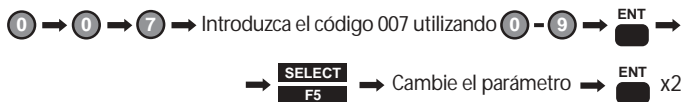

NOTA: Algunos elementos tienen submenús donde se repite de nuevo el procedimiento de selección con F1 - F4.

3 Elementos de configuración del instrumento

Véase grafico

Código 007	Lista del menú HELP	Vpredeterm	Otras opciones
401	TARGET CONST PRISM CONST SHEET CONST	-30mm 0mm	0mm, INPUT INPUT
402	ATM CORR	AUTO	ATM INPUT, ppm INPUT, NIL
501	MEAS. MIN DISP	COARSE	FINE
502	SHOT COUNT	SHOT CONT SHOT INPUT	3 times, 5 times, INPUT (input)
503	CRV/REF CORR	01 times 0.14	0.2, NIL
504	MIN UNIT ANG.	FINE	COARSE
505	V. ANG. STYLE	Z.0	H.0, COMPASS
508	DIST.BUZ	ON	OFF
509	QUAD BUZ	OFF	ON
510	AUTO OFF	10MIN	20 MIN, 30 MIN, NIL
511	EDM OFF	3MIN	5 MIN, 10 MIN, NIL
512	ILLU.OFF	3MIN	5 MIN, 10 MIN, NIL
514	MEAS.SIGNAL	MARK	VALUE
515	PRIORITY SELECT	PRIM,MEAS KEY SEC,MEAS KEY AUTO MEAS. PRIORITY DISP	MEAS CONT, TRACK SHOT, TRACK CONT TRACK SHOT, MEAS SHOT, MEAS SHOT MEAS., TRACK HA/VA/SD, HA/VA/HD/SD/VD
516	COORD.AXIS (solo para el software PSF)	XYZ	XYZ, NEZ, ENZ
517	COMP AXIS	3ejes (mod. de 2/3*) o 2 ejes	2ejes (modelo 2/3*), 1 eje, NIL
520	LD Plum.&E.VIAL	LD PLUM. TILT DISP. TILT DISP UNIT	ON (automatically ON) ON FINE
521	REFLESS RANGE	RANGE MESSAGE SETUP	LONG OFF PERMANENT
701	ATM UNIT	TEMP UNIT PRESS UNIT	*Fahrenheit mmHg, inchHg
702	DIST.UNIT	m	ft, ft+inch
703	ANG.UNIT	DEG	DEC, GRD, MIL
801	SET UP COM.	BAUD RATE DATA LENGTH PARITY BITS STOP BITS SIGNAL CONTROL XON/XOFF THROUGH COMMAND	2400, 4800, 9600 7 EVEN, ODD 2 OFF OFF a, b, c, d, e, f

3. Procedimientos básicos de comprobación de campo

Las comprobaciones y los ajustes deben realizarse antes y durante la medición.

3.1 Nivel electrónico

Para visualizar los niveles:  o  (desde la pantalla de medición)

Compruebe si la burbuja permanece en el centro de cada nivel, cuando se gira el instrumento 180°.

Para ajustar los niveles:  +  Actúe según las instrucciones de la pantalla

NOTA: Pulse estas dos teclas durante 1 segundo más y suelte la tecla  primero.

3.2 Plomada de láser



Aktivieren des Laserlots:  →  → 

oder  → desde la pantalla de medición

Prüfen Sie, ob der Laserpunkt bei einer Drehung des Instruments um seine vertikale Achse seine Position beibehält.

Anpassen des Laserlots: Wenden Sie sich an Ihren Händler.

3.3 Laserlichtanzeiger

Para activar la plomada de láser:  → 

o  (desde la pantalla de medición) → 

Compruebe si el punto láser en tierra queda en la misma posición cuando se gira el instrumento alrededor del eje vertical.

Para ajustar la plomada de láser: Póngase en contacto con su proveedor local

3.4 Mensajes de error

Mensaje	Significado	Qué hacer
Out of tilt range,	Se visualiza cuando la inclinación del instrumento sobrepasa el rango de compensación vertical ($\pm 3'$) en caso de que se seleccione compensación automática de 1 eje o de 2 ejes. Este mensaje puede visualizarse temporalmente si se gira el instrumento demasiado rápido.	Vuelva a nivelar el instrumento. Reparación necesaria si aparece este mensaje cuando está nivelado correctamente.
Excess data	Los datos introducidos exceden el rango permitido.	Pulse la tecla [ESC] e introduzca los datos correctos.
Mismatched Target	<ul style="list-style-type: none">• La distancia se mide con el Prisma en modo Lámina reflectora, y es mayor de 1000m.• distancia se mide con Prisma o Lámina reflectora en modo Sin prisma, y es mayor de 200m.	Seleccione el modo objetivo correcto.
Target is too close.	<ul style="list-style-type: none">• La distancia de medición es menor de 1,5m en modo Lámina reflectora.• La distancia de medición es menor de 10m en modo Prisma.	Seleccione un punto más largo, o utilice una cinta métrica.
Unsuitable Condition	<ul style="list-style-type: none">• Bajo una luz solar demasiado fuerte.• Valor luminoso inestable debido a reflexión u obstáculos.• La Lámina reflectora, el Punto objetivo y el Prisma no están frente al instrumento.• La Lámina reflectora, el Punto objetivo y el Prisma no se ven correctamente.• Se ha sobrepasado el rango de medición en modo Sin prisma.• No vuelve una señal suficiente al verse un borde nítido etc. en modo Sin prisma.	Cambie a un objeto que tenga una reflectividad mucho mejor, use una lámina reflectora, o espere hasta que haya menos actividad solar.
ERROR!! EDM ERROR 04 -05, 34-39, 50-53	Problema en el sistema de medir distancias	Apague el instrumento y enciéndalo de nuevo.
ERROR!! ETH ERROR 70-76	Problema en el sistema de medir ángulos	Reparación necesaria si aparece este mensaje constantemente.
ERROR!! MEMORY ERROR 19	Problema de memoria	
ERRORS DATA of EDM	Problema de parámetros EDM internos	
ERROR P DATA of EDM		
ERROR ETH DATA	Problema de parámetros ETH internos	

4. 3. Datos técnicos Los elementos Sin prisma son aplicables únicamente a los modelos "N".

	R-322 (N)	R-323 (N)	R-325 (N)	R-335 (N)	R-315 (N)	R-326
Telescopio						
Aumentos	30 x					
Poder de resolución	3"					
Campo visual	2.6% (1° 30')					
Enfoque mínimo	1.0m					
Autoenfoque	Autoenfoque / Enfoque eléctrico / Manual					Manual
Medición de distancias						
Clase de láser	Láser visible: Clase II (2) / Clase IIIa (3R) –Modo Largo alcance en Sin prisma					
Rango de medición (buenas condiciones)						
Sin prisma	1.5m –Modo Rango Normal: 70m (90m),/ Modo Gran alcance 150m(180m)					/
Lámina reflectora	1.5m - 600m (800m)					
Miniprisma	1.5m - 1100m (1600m)					
1P	1.5m - 3400m (4500m)	1.5m - 3000m (4000m)			1.5m-2000m ^(2800m)	
3P	200m - 4500m (5600m)	200m - 4000m (5000m)			200m -2800m ^(3500m)	
Precisión						
Prisma	±(2+2ppm	±(3+2ppm	±(5 + 3ppm x D)mm			
Lámina reflectora	x D)mm	x D)mm				
Sin prisma	±(5 + 2ppm x D)mm					±(5 + 3ppm x D)mm
Corrección atmo. auto.	Prisma, lámina reflectora: ±(3 + 10ppm x D)mm / Sin prisma: ±(5 + 10ppm x D)mm					
Tiempo de medición (conteo mínimo)						
Modo fino	2.5 seg. (0.1mm)					
Modo normal	1.5 seg. (1 mm)					
Modo rastreo	0.4 seg. (1 cm)					
Medición de ángulos						
Método de medición	Codificador rotativo absoluto					
Detección	2 lados					
Conteo mínimo	1" (2cc) / 5" (10cc) seleccionable					
Precisión(DIN18723)	2"	3"	5"			6"
Compensador	Triple eje		Doble eje			
Tornillo tangencial	2 velocidades			1 velocidad		
Sensibilidad de los niveles						
Nivel de plato (electr.)	30"/1div.					40"/1div.
Nivel circular	8'/2mm					
Plomada	Láser visible, ±0.8 mm (altura del instrumento 1,5m)					
Base	Desmontable		Desplazable		Fija	Desmontable
Protección contra el agua	IPX6 (sólo instrumento)					
Temperatura ambiente	-20°C ~ +50°C / -4°F ~ 122°F (Rango de trabajo)					
Rosca del trípode	5/8" x 11			35mm x 2		5/8" x 11
Dimensiones/peso						
Instrumento	172(Prof) x 343(Alt) x 440(Long) mm					
Peso (con pila)	5.7 kg			5.5 kg		5.7 kg
Maletín	268(Prof) x 442(Alt) x 465(Long) mm/3,9kg					
Bloque de pilas BP02						
Alimentación	Ni-MH (recargable)(4300mAh) , CC6V					
Tiempo de funcionamiento	Continuo, aprox. 5 horas (ETH+EDM), 12 horas (ETH) con aprox. 2.2 horas de tiempo de carga					
Peso	Aprox. 380g					
Cargador BC03 y adaptador de CA AC01						
Tensión de entrada	DC16V , 100~240V					
Tensión de salida	DC7.5V/ 9V , DC16V					
Peso	280g					
Memoria interna						
Datos de coordenadas	7500 puntos (datos de coordenadas medidos e introducidos)					

- NOTA:**
- Lámina reflectora: Con la Lámina reflectora original PENTAX (5cm x 5 cm)
 - Condiciones normales: visibilidad de 20km con reverberación normal
 - (Buenas condiciones): visibilidad de 40km, cubierto, sin reverberación y viento moderado
 - Sin prisma El rango de medición y la precisión se determinan con el lado blanco de la tarjeta gris de Kodak.
 - El rango de medición en modo TRACK (rastreo) por modo Sin prisma de más de 5m.
 - El rango de medición puede variar en función de las condiciones de medición.
 - El tiempo de funcionamiento es menor bajo una temperatura baja, debido a la dependencia de la temperatura del rendimiento de la pila.



AVISO AL USUARIO DE ESTE PRODUCTO

Para garantizar el cumplimiento con las Normas de seguridad 21 CFR, Capítulo 1. Subcapítulo J. El Departamento estadounidense de Seguridad radiológica requiere que se informe al usuario en los siguientes términos:

Puede resultar peligroso mirar directamente al rayo con equipo óptico como prismáticos y telescopios.

1. Especificaciones de la radiación láser

- A) El módulo EDM del R-300 produce un haz de luz visible emitido desde la lente del telescopio y por el orificio central de la placa base del instrumento. El R-300 ha sido diseñado y construido para una radiación del diodo láser de 620-690 nm.
- B) Potencia radiante
El R-300 ha sido diseñado y construido para radiar una potencia radiante máxima media de 4,75mW (0,95mW para el modelo sin "N") desde el telescopio, y de 0,95mW desde el orificio central de la placa base. El usuario puede verse expuesto a esta radiación durante el funcionamiento del equipo hasta el momento en que se apague el instrumento.

2. El instrumento lleva adheridas las siguientes etiquetas, que deben permanecer pegadas a este producto láser.

- A) La siguiente etiqueta de Certificación se encuentra cerca del nivel de plato:
- “This laser product is complied with the provisions of 21 CFR 1040.10 and 1040.11. For a Class II laser product.”
- O para los modelos R-300 N:
- “This laser product is complied with the provisions of 21 CFR 1040.10 and 1040.11. For a Class IIIa laser product.”
- B) La etiqueta de precaución se encuentra cerca de la abertura de salida:
- “AVOID EXPOSURE Laser radiation is emitted from this aperture.”

C) El logotipo de Advertencia se encuentra en la superficie del telescopio:
"CAUTION LASER RADIATION DO NOT STARE INTO BEAM"

O para los modelos R-300 N:
"DANGER LASER RADIATION AVOID DIRECT EYE EXPOSURE"

D) La etiqueta de Advertencia se encuentra cerca de la abertura de salida.

3. Precaución de seguridad en cumplimiento con las normas

A) Para mantener el estándar de seguridad, no realice ninguna operación, mantenimiento ni ajuste que no se ciña a las descritas en este manual.

B) Un funcionamiento, mantenimiento o ajuste diferentes a los especificados en este manual de instrucciones pueden provocar una exposición peligrosa a la radiación.

C) Las operaciones de mantenimiento y reparación no tratadas en este manual deben ser realizadas por un distribuidor Pentax autorizado.

D) Puede determinarse la emisión de láser por la medición de distancias pulsando la tecla  .

E) La emisión de láser desde el puntero láser puede determinarse seleccionando pulsando las teclas  →  .

F) Puede terminarse la emisión del láser por la Plomada de láser pulsando la tecla  .

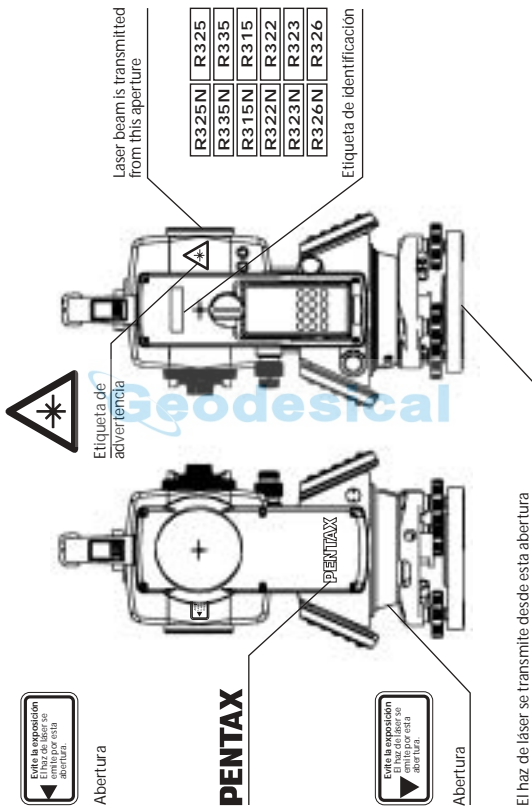

Logotipo de advertencia

Para el modelo R-300N



Para el modelo R-300



El haz de láser se emite por esta abertura.

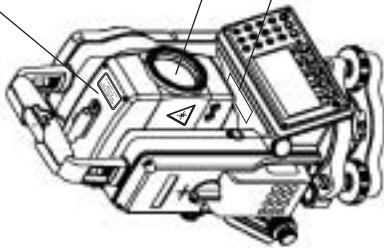

Logotipo de advertencia

Para el modelo R-300N

PENTAX Precision Co., Ltd.
2-5-2 Higashi Okuri Nerima-ku, Tokyo 178-8555 Japan
TEL: +81 42 641 2111 FAX: +81 42 641 2121
E-MAIL: info@pentax.com
ASSEMBLED BY PENTAX VN CO. LTD.
36, Dong Thinh Industrial zone, Gial Lam, Ha Noi/Vietnam

Para el modelo R-300

PENTAX Precision Co., Ltd.
2-5-2 Higashi Okuri Nerima-ku, Tokyo 178-8555 Japan
TEL: +81 42 641 2111 FAX: +81 42 641 2121
E-MAIL: info@pentax.com
ASSEMBLED BY PENTAX VN CO. LTD.
36, Dong Thinh Industrial zone, Gial Lam, Ha Noi/Vietnam

Logotipo de advertencia

Para el modelo R-300N

Para el modelo R-300

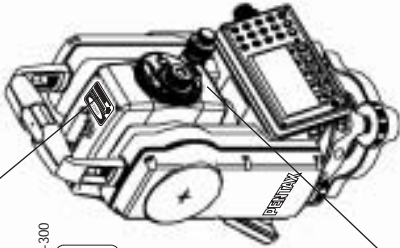

El LED se enciende durante la emisión.

Geodesical

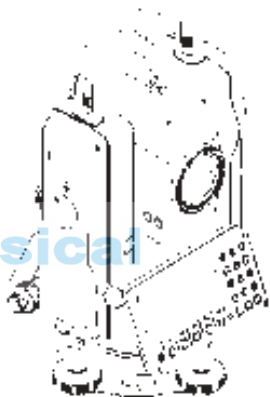

ATENCIÓN

RADACIÓN LÁSER - EVITE LA
EXPOSICIÓN DIRECTA AL RAYO
620-690 nm/0.95mW máx.
PRODUCTO LÁSER CLASE II

*Láser de clase II, conforme a FDA
21 CFR Ch. 1 § 1040*



PELIGRO

RADACIÓN LÁSER - EVITE LA EXPOSICIÓN
DIRECTA AL RAYO Y NO MIRE DIRECTAMENTE
AL SOL CON INSTRUMENTOS ÓPTICOS

620-690 nm/4.95mW máx.
PRODUCTO LÁSER CLASE IIIa

*Láser de clase IIIa, conforme a FDA
21 CFR Ch. 1 § 1040*



 **Geodesical**

PENTAX Precision Co., Ltd.

2-5-2 Higashi-Oizumi

Nerima-ku, Tokio 178-8555, Japan

Tel.: +81-3-5905-1222

Fax: +81-3-5905-1225

E-mail: international@ppc.pentax.co.jp

Web-Site: <http://www.pentax.co.jp/ppc/>

Printed in Belgium

Geodesical



for your
precious moments



The CE marking assures that this product complies with the requirements of the EC directive for safety.



certified



Miembro de la Asociación Japonesa de Fabricantes de Instrumentos de Topografía, representante de los productos de topografía de alta calidad.

PENTAX®
Total Construction Solutions