

Serie SRX



Serie SRX

Estación total motorizada y/o robótica con colimación automática y control a distancia, con distanciómetro láser ultra fino clase 3 de extra largo alcance, teclado alfanumérico y luz guía de replanteo incluida.

- Modelos de 1", 2", 3" y 5" de precisión angular.
- 30 X.
- Triple compensador electrónico.
- Coexistencia de nivel tubular y calaje electrónico digital.
- Plomada óptica de precisión sobre alidada.
- Memoria de 64 MB + tarjetas de memoria CF.
- Distanciómetro láser con nueva tecnología RED-Tech EX.
- Alcance con un prisma: más de 6000 m.
- Alcance con 3 prismas: más de 10000 m.
- Alcance con dianas reflectantes: más de 500 m.
- Precisión en distancias con reflector:
SRX1: $\pm (1.5 + 2 \text{ ppm})$ mm.
SRX2/SRX3/SRX5: $\pm (2 + 2 \text{ ppm})$ mm.
- Alcance sin reflector: más de 500 m.
- Precisión en distancias sin reflector: $\pm (3 + 2 \text{ ppm})$ mm.
- Puntero láser visible ultra fino.
- Protección IP64 contra agua y polvo.
- Sistema operativo Windows CE con poderoso software interno.
- Los mejores programas del mercado incorporados.
- Puertos USB, serial y tarjetas Compact Flash.
- Comunicación inalámbrica con tecnología Bluetooth.
- Tecnología SFX de transmisión de datos por mail vía celular.
- Teclado alfanumérico de 32 teclas con pantalla extra grande sensible al tacto y a color.
- Luz guía de replanteo incluida.
- Motorización de alta velocidad (velocidad angular 45°/s).
- Seguimiento automático del prisma hasta 800 m.
- Seguimiento automático del prisma hasta una velocidad de 14°/s.
- Sistema de colimación automática hasta 1000 m.



Serie SRX

Estación total motorizada y/o robótica con colimación automática y control a distancia, con distanciómetro láser ultra fino clase 3 de extra largo alcance, teclado alfanumérico y luz guía de replanteo incluida.

Principales características:

- Distanciómetro ultra fino con la nueva tecnología RED-tech EX exclusiva de SOKKIA que permite mediciones sin prisma aún más lejanas, más rápidas y precisas, incluso a objetos inaccesibles para otros sistemas como cables. La tecnología RED-tech EX es un avanzado sistema de medición por comparación de fase de alto rendimiento que permite realizar observaciones de alta precisión en condiciones que resultan imposibles para otros sistemas de medición láser (como por ejemplo, sistemas de medición por pulso láser). Esta tecnología, combinada con los modernos procesadores de señales digitales y refinada óptica de altísima calidad de SOKKIA, garantizan mediciones de máxima precisión y exactitud. Los distanciómetros con tecnología RED-tech EX procesan simultáneamente la señal en 3 frecuencias diferentes y calculan la distancia usando un avanzado software de procesamiento de señales digitales. El software selecciona el método de cálculo que mejor se adapta a las condiciones de medición y las señales recibidas son amplificadas para asegurar un alto nivel de confianza en el resultado. Este sistema revolucionario, a diferencia de los métodos usuales de medición láser, emite el haz láser directamente a un prisma ubicado sobre el cristal objetivo, de manera de eliminar errores causados por refracción interna sobre lentes del sistema óptico centrado. El rayo láser es emitido en forma coaxial al eje de colimación del anteojo, lo que brinda la seguridad de que la distancia medida corresponde al punto bisecado por el retículo en cualquier rango de medición. El sistema óptico del telescopio posee un avanzado filtro que protege en todo momento la vista del operador. En la medición de distancias con reflector, el sistema adecua la potencia de la señal emitida a las condiciones particulares, permitiendo mediciones de extremo largo alcance y altísima precisión. Este nuevo sistema, adecua en forma automática el grosor del haz láser de acuerdo al rango de la distancia a medir para mejorar el desempeño y la precisión en las medidas.
- La función de puntero láser ultra fino incorporada, puede ser utilizada para tareas de alineación, replanteo y nivelación en interiores de edificaciones o túneles y galerías.
- Equipadas con codificadores con la avanzada tecnología IACS (Independent Angle Calibration System) digital de SOKKIA que permiten mediciones angulares extremadamente confiables con un nivel de estabilidad sin precedentes.

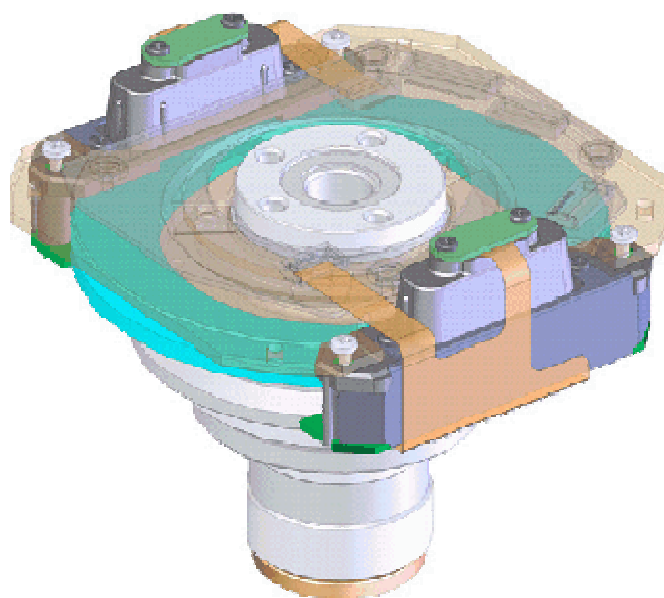

- Soportan las más duras condiciones de trabajo gracias a su robustez y diseño, que garantizan gran protección contra las inclemencias del tiempo (IP64). Trabajan sin problemas bajo lluvia, en bajas o altas temperaturas y en ambientes de gran humedad y polvo.
- Las estaciones SOKKIA vienen siempre provistas de fábrica con plomada óptica de precisión para asegurar la máxima exactitud en las estaciones. La plomada óptica montada sobre la alidada, con su fino retículo y poderoso aumento, aseguran óptimos resultados frente a la inexactitud y dificultad de visualización con luz solar de las plomadas láser.
- Coexistencia de nivel tubular y calaje electrónico digital para máxima seguridad y control de la verticalidad del eje principal.
- Triple compensador: el compensador electrónico de doble eje asegura lecturas horizontales y verticales corregidas en todo momento, aún en ambientes de trabajo con gran vibración. El compensador de colimación corrige en forma automática la desviación del eje de colimación. Estos sistemas de monitoreo aseguran la máxima precisión en sus mediciones.
- Tecnología SFX de SOKKIA que permite la transmisión de datos (observaciones y coordenadas) por mail vía celular o Internet. Termine la medición en el campo y envíe inmediatamente los datos observados a su oficina para un máximo aprovechamiento del tiempo. Reciba directamente en su equipo mientras trabaja en el campo listados de coordenadas olvidados vía mail desde su oficina, etc.
- Capacidad de memoria extra grande de 64 MB más tarjetas de memoria Compact Flash.
- Cómodo teclado alfanumérico iluminado de 32 teclas. Menús fáciles de usar, encuentre rápidamente la función buscada en menús claros y ordenados. Personalice las teclas de función para diferentes usuarios. Cambie el modo de medición del distanciómetro con sólo presionar una tecla. Tecla especial de disparo sobre la cara de círculo derecha.



- Pantalla extra grande sensible al tacto y a color. Visualice simultáneamente toda la información que necesita sin la necesidad de cambiar pantallas. Las cualidades especiales de la pantalla de cristal líquido aseguran una correcta visibilidad en el rango especificado de temperatura.

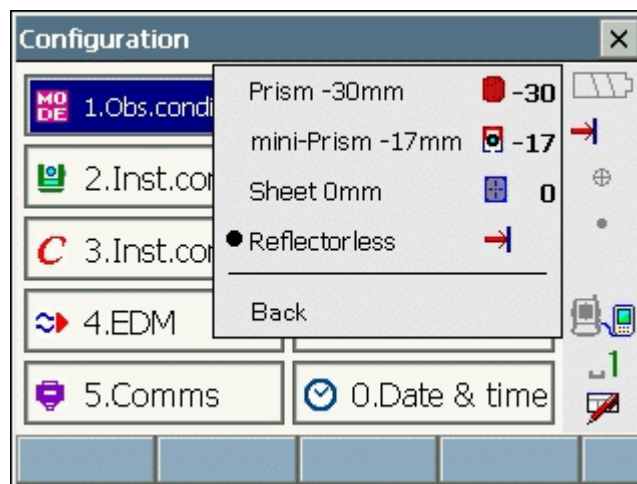

- El sistema de colimación automática realiza la bisección, la medición al prisma y presenta los resultados con solo tocar una tecla y hasta distancias de 1000 m. El sistema de colimación automática tiene una precisión increíble. Con este sistema se elimina la fatiga ocular causada por mirar constantemente a través del telescopio, enfocar y colimar en cada punto. Las condiciones de luz desfavorables no son un impedimento, ya que el equipo colima el objetivo automáticamente sin problemas en estos casos. El sistema posee dos modos de medición; seleccione el modo fino para sus trabajos de alta precisión, o seleccione el modo rápido cuando la eficiencia es prioritaria.
- El mecanismo de motorización de alta velocidad (45°/s) es controlado por un algoritmo que obtiene información directamente de los codificadores de medición angular, lo que lo hace sumamente preciso y confiable. Las perillas de movimientos angulares poseen velocidad variable según la velocidad con la que se roten, además, el sistema tiene auto bloqueo, por lo que no se necesitan tornillos de fijación como en los instrumentos convencionales. El mecanismo de libre rotación permite también al operador girar libremente el telescopio a mano.



- El módulo de luz guía de replanteo ayuda a mejorar notablemente la eficiencia en el replanteo de puntos. Se compone de dos luces de diferente color que son emitidas desde el frente del cuerpo del anteojo. Cuando el mirero se encuentra a la izquierda de la visual del anteojo sólo puede ver la luz verde; cuando se encuentra a la derecha de la visual del anteojo, sólo puede ver la luz roja. El mirero puede entonces corregir su posición sin necesidad de instrucciones por parte del operador, de manera de alinearse correctamente sobre la visual del anteojo, situación que únicamente se cumple cuando son visibles ambas luces simultáneamente.
- Gracias a la conjunción del mecanismo motorizado y de la luz guía, el replanteo es una operación más simple que nunca. El equipo gira automáticamente hasta apuntar a la dirección de replanteo y ayudado por la luz guía, el mirero se ubica en la dirección correcta rápidamente. El orden de replanteo de los puntos puede establecerse de formas convenientes de manera de realizar un trabajo más eficiente: incremento positivo o negativo en el ángulo horizontal, en orden según distancia al instrumento.
- El real beneficio de un equipo robótico es el control a distancia desde el prisma. El sistema de mando a distancia permite realizar todas las mediciones con un solo operador y en forma más rápida y eficiente. El sistema consiste en un control remoto que emite una señal láser desde la posición del prisma y en un sensor ubicado en la estación SRX, en conjunto con una controladora. Este dispositivo sólo emite comandos de localización a la estación en el momento de realizar una observación, es por esto que los obstáculos presentes no ocasionan la pérdida del seguimiento del prisma durante su desplazamiento como en otros sistemas, ya que esto es técnicamente innecesario. En el momento de medir, el sistema encuentra rápidamente el prisma gracias a los comandos enviados y mide en forma automática.

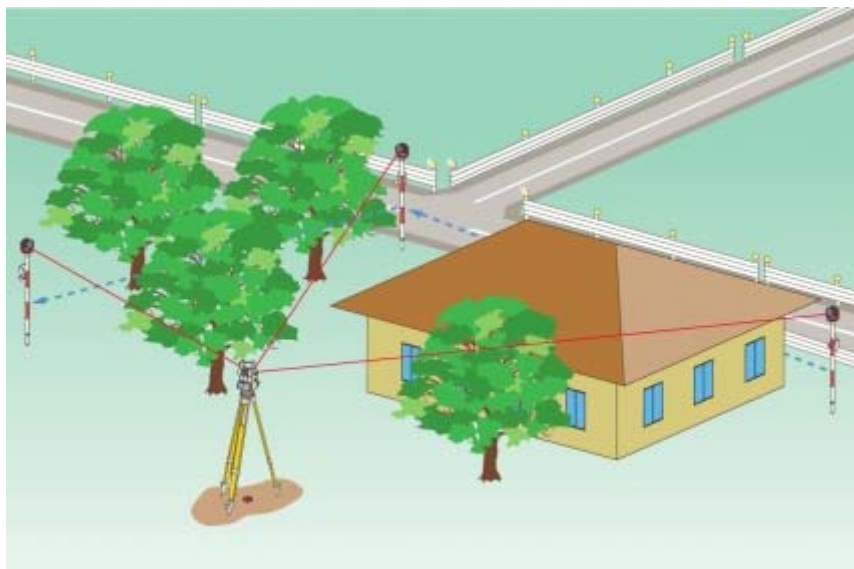

- Baterías compactas y de larga duración. Las baterías internas de Li-Ion permiten más de 2 horas de autonomía midiendo un punto cada 30 s mediante el sistema de control a distancia. Las baterías Li-Ion no poseen efecto memoria, por lo que no es necesario esperar a que se agoten completamente para poder recargarlas con seguridad. La batería externa opcional de Ni-MH permite mayor tiempo de operación, brindando más de 7 horas de trabajo continuo midiendo un punto cada 30 s mediante el sistema de control a distancia.



- Mayor seguridad. El equipo dispone de una función de clave de seguridad que previene el uso del mismo por personas sin autorización. En caso de ser robado, el instrumento no puede utilizarse sin el código correcto, por lo que tarde o temprano ingresará al servicio técnico oficial de Mertind Argentina para su reparación, único servicio con capacidad técnica para anular el código. A través del número de serie del instrumento, que figura grabado en el cuerpo y también digitalmente en los chips, puede verificarse la identidad del propietario y en caso de ser necesario, alertar inmediatamente a su dueño original.
- Interfase de datos múltiple: puertos USB y serial, tarjetas Compact Flash. Conexión Bluetooth inalámbrica a dispositivos externos y a computadoras personales. Transmisión rápida y fácil de datos sin necesidad de cables.



- Provistas, además del software SRX primario del equipo, con el poderoso programa SDR que le permite resolver la mayoría de los problemas del campo al instante.

 Especificaciones técnicas:

	SRX
Aumentos	30 X
Poder de resolución del telescopio	2.5"
Mínima distancia de enfoque	1.3 m
Precisión direcciones	SRX1: 1" - SRX2: 2" SRX3: 3" - SRX5: 5"
Resolución angular	SRX1/SRX2: 0.5" SRX3/SRX5: 1"
Codificador de medición angular	Codificador RAB absoluto fotoeléctrico diametral con tecnología IACS
Compensador	Triple
Medición de distancias con reflector	Láser 3R
Alcance diana reflectante	500 m
Precisión diana reflectante	± (3 + 2 ppm) mm
Alcance miniprisma	1000 m
Precisión miniprisma	SRX1: ± (1.5 + 2 ppm) mm. SRX2/3/5: ± (2 + 2 ppm) mm.
Alcance 1 prisma	6000 m
Precisión 1 prisma	SRX1: ± (1.5 + 2 ppm) mm. SRX2/3/5: ± (2 + 2 ppm) mm.
Alcance 3 prismas	10000 m
Precisión 3 prismas	SRX1: ± (1.5 + 2 ppm) mm. SRX2/3/5: ± (2 + 2 ppm) mm.
Medición de distancias sin reflector	Láser 3R
Alcance	500 m
Precisión	± (3 + 2 ppm) mm
Pantalla LCD QVGA Color Táctil	324 x 240
Teclado [teclas] A= Alfanumérico I= Iluminado D= Doble teclado	32 A I
Memoria	64 MB + Tarjetas CF
Autonomía uso continuo control remoto	BDC58: 2 Hs BDC61: 7 Hs
Peso incluyendo batería	7.7 Kg
Protección contra polvo y agua	IP64
Puntero láser	Incluido
Tarjeta de memoria compact flash con capacidad de hasta 4.608.000 puntos	Sí
Tecnología SFX de comunicación vía email	Sí

Luz guía para replanteo	Incluido
Motorizada - velocidad angular	45°/s
Alcance control remoto	300 m
Alcance colimación automática	1000 m
Alcance seguimiento automático	500 m a 800 m dependiendo del prisma
Velocidad máxima de seguimiento automático	14°/s (25 m/s a 100 m)
Puertos	USB y Serial
Sistema Operativo	Windows CE



Accesorios incluidos:

- 2 baterías BDC58 (Li-Ion).
- Cargador rápido CDC68.
- Tapa protectora para objetivo.
- Parasol para objetivo.
- Paño limpia lentes.
- Conjunto de herramientas de ajuste.
- Plomada física.
- Brújula declinatoria CP9.
- 2 estilográficas para pantalla táctil.
- Manual de operación.
- Guía rápida de uso.
- Valija protectora e impermeable de transporte.
- Correa de transporte.
- CD con manuales y programas.

SRX

SOKKIA



Keyboard and display configurations may vary.

Because it's the time spent between points that's important

- Superior reflectorless distance measurement
- Highly reliable remote control
- Saving time and energy with unique on-demand search technology
- Auto pointing both on prisms and sheets
- Low maintenance due to unique on-board self calibration technology
- Telemetry by Bluetooth® wireless technology
- Convenient data import / export using all industry standards



SPRXX

STATE-OF-THE-ART TECHNOLOGY

■ RED-tech EX - Precise Distance Measurement over a Wide Range of Situations

RED-tech reflectorless EDMs are acclaimed for high-precision pinpoint accuracy and the flexibility to measure from distances as close as 30cm (1ft.). SRX features RED-tech EX, the latest in Sokkia's innovative reflectorless measurement technology. The technology to produce a signal that can perform measurement with even higher precision than RED-tech II has been developed, and the reflectorless measurement range has been further extended to 500m (1,640ft.) while maintaining the same high level of accuracy. Of course, the ability to measure from 30cm (1ft.) remains unchanged.

This high precision measurement technology has more intelligent signal processing, offering distance measurement with greater stability and less constraints. RED-tech EX performs fast, highly accurate measurement of building corners, through fences, and to prisms and reflective sheets.



RED-tech	30cm ↔ 150m
RED-tech II	30cm ↔ 350m
RED-tech EX	30cm ↔ 500m



■ Single Optimized Beam

RED-tech EX uses only one laser beam for measuring and pointing, meaning you measure exactly what you see. The laser beam diameter is automatically optimized according to the target, providing stability like you have never experienced before.

■ Enhanced Encoder with IACS Technology



SRX features Sokkia's original absolute encoders with IACS (Independent Angle Calibration System) based on Sokkia's digital level RAB (Random Bi-directional) Code technology. Highly stable, dependable encoders have been further refined making unprecedented high angle measurement possible. SRX is available in 1", 2", 3" and 5" models.

■ New Targeting Sensor

A new targeting sensor utilizing high speed, high-resolution digital signal processing was developed especially for SRX. Accurate results with high repeatability are quickly obtained using both Auto-Tracking and Auto-Pointing modes. Select sighting accuracy and speed using "Rapid" and "Fine" mode options. Fine mode forces measurement to the center of the target achieving accurate results by avoiding measurement while shaking, a drawback to other tracking sighting systems.

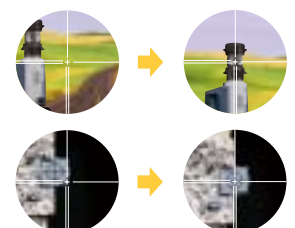

Auto-Pointing can also be performed using reflective sheets.

HIGHLY RELIABLE REMOTE CONTROL

SRX eliminates the problems of previous remote control systems, which were often stressful and time-consuming to use.

With SRX, there's:

- **No more waiting for the total station to lock on to the prism**
- **No more lost targets and unreliable tracking**
- **No more accidental sighting of other reflective objects**

SRX achieves "stress-free complete remote control" with a combination of SRX series auto-tracking and an RC-PR3 on-demand remote control system. This powerful combination eliminates operator stress and increases productivity immediately.

■ On-Demand Remote Control System

The On-demand Remote Control System emits a laser fan beam that is detected by the RC detector unit in the SRX handle. SRX quickly rotates in the direction of the prism, auto-points and starts measurement right away. The RC-PR3 unit is equipped with a directional sensor to ensure that SRX always rotates in the shortest direction, dramatically speeding up one-touch target acquisition.



■ Quick Start!

Simply press the measurement key and SRX will rotate toward the prism and immediately start measurement. SRX is available in both full robotic and upgradeable auto-pointing configurations.





■ Focus on Where You're Going!

With SRX, you can smoothly continue measurement even if buildings, trees or passing traffic interrupt the line of sight. Even the roughest terrain poses no problem for SRX. All you need to do is pay attention to your footing and SRX will take care of the rest. If target loss should occur, press the measurement key and the on-demand remote control unit will automatically capture the prism using the on-board directional sensor, allowing you to continue without missing a beat.



■ False Sighting Recovery

If SRX gets caught sighting another reflective object, the on-demand remote control system quickly calls it back to the prism. Recovery and measurement are done at the push of a button.



ATP1 360° Prism

No matter which way you sight it, Sokkia's unique ATP1 360° prism plays an important role in high-precision measurement by minimizing sighting error. The focally aligned 6-piece ATP1 offers the industry's best accuracy. Why set your sights on anything less than the best?

USER-FRIENDLY DESIGN



Ergonomic Handle

The removable, ergonomically designed handle incorporates both Bluetooth® wireless technology and the RC detector in one sleek design.



Compact Telescope Unit

SRX features a compact high-performance telescope unit. Perform rough sighting easily even while wearing a hard hat.



Guide Light Unit

Sokkia's guide light unit assists in setting out measurements. It consists of two different color LEDs emitted from a single aperture and can be easily determined at both long and short ranges. A special flashing pattern is also included to assist users with color weakness.



Environmental Protection

Featuring advanced protection against dust and water, SRX is able to withstand harsh environmental conditions. IP64 compliant.



Rechargeable Li-ion Battery

The battery box is located for easy-access to make battery replacement effortless. SRX comes with two rechargeable large capacity Li-ion batteries as standard.



Jog Dials/Trigger Key

Jog dials have a comfortable finger fit and change instrument rotation speed according to how fast the dials are turned. A handy trigger key lets you take a measurement without taking your eye from the telescope. The jog dials include additional customizable settings for individual applications.



Color Display/ Illuminated Keyboard

SRX features a color LCD touch panel display. The display has high angle visibility and subtle contrast for maximum visibility. The full alphanumeric keyboard has concave keys that can be easily pressed by hand or with the stylus and is illuminated to let you see what you are doing under any environmental condition.



FULLY WIRELESS

SRX



■ Completely Cable-Free



SRX and the RC-PR3 are 100% wireless. No more cables to untangle, trip over or forget. License-free long-range data communication is easily performed using Bluetooth® Class 1 wireless technology.

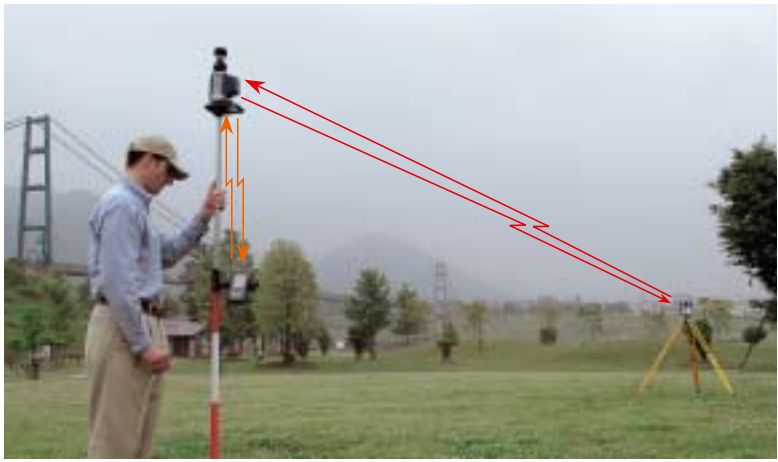

Data collectors may vary according to region.

■ RC-PR3 On-Demand Remote Control Unit

The lightweight RC-PR3 unit has been redesigned with external cables and separate components now combined into a single, compact system. RC-PR3 is equipped with both Bluetooth® Class 1 and Class 2, an industry first. A wide search beam is emitted from the beam emitter for more effective searches. Complete prism-side operation gives you the freedom to survey the way you want to.



MULTIPLE DATA INTERFACES



CompactFlash Card Slot

Support for Type II cards up to 1GB. CompactFlash card style communication cards are also supported.



USB Port

For seamless data exchange. 1GB FAT32 format USB is supported. A USB card reader can be used to further broaden useable media possibilities.



Waterproof Multi Port

Data transmission and external power connection are available in a single waterproof port. The port boasts an environmental rating of IP64 with data and battery cables connected – an industry first!



SFX

SRX also includes Sokkia's original SFX technology for long-range data transfer via the Internet. With SFX you can enjoy instantaneous data transfer from any worksite directly to the office.

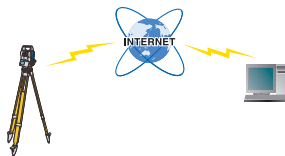

Windows CE-based Operability

A Windows CE-based SDR operating system provides superior operability. An easy to use intuitive graphic interface and color LCD touch panel display save you time on the job. SRX features the fully integrated SDR software suite "Expert".

Customizable to fit your individual needs

SRX is available in auto-pointing and full robotic configurations. In addition, SRX can be upgraded, giving you the freedom to create the ideal solution to fit your individual surveying needs.

Auto-Pointing Model Auto-Pointing → Auto-Tracking

Auto-Pointing

Point SRX roughly toward the target, press a button, and SRX takes care of the rest.

Auto-Tracking

SRX continuously tracks the prism, updating distance and angle values in real-time. Measurement can be taken at any time with a simple press of a button.

Selectable Handle for On-Demand Remote Control Compatibility No RC Detector Unit → RC Detector Unit

No RC Detector Unit

H-BT1 Handle with Bluetooth Class 1

RC Detector Unit

RC-TS3 Handle with Bluetooth Class 1 + RC Detector Unit

Control Panel Additional control panel on face 2

Please consult your local Sokkia representative about product configurations.

Standard accessories

- BDC58 rechargeable Li-ion battery (2 pcs.)
- CDC68 quick charger with EDC113A/EDC113B/EDC113C power cable
- CP9 Tubular compass
- Lens cap
- Lens hood
- Plumb bob
- Tool kit
- Wiping cloth
- Vinyl cover
- CD-ROM*
- Stylus (2 pcs.)
- Operator's manual
- Quick manual
- Laser caution sign board (Class 3R)
- Carrying Case and shoulder strap.

* CD-ROM includes SDR Software Reference Manual, SFX Dialup Program Explanations, Quick Manual and Sokkia Link Software.

Optional Accessories

Please refer to the separate "Equipment List" for detailed information about options.

SRX Total Stations

SRX1 • SRX2 • SRX3 • SRX5

SPECIFICATIONS

Model		SRX1	SRX2	SRX3	SRX5
Angle measurement		Photoelectrical absolute encoder scanning. Both circles adopt diametrical detection.			
Display resolutions (selectable)		0.5" / 1", 0.1 / 0.2mg, 0.002 / 0.005mil		1" / 5", 0.2 / 1mg, 0.005 / 0.02mil	
Accuracy (ISO17123-3)		1" / 0.3mg / 0.005mil	2" / 0.6mg / 0.01mil	3" / 1mg / 0.015mil	5" / 1.5mg / 0.025mil
Automatic dual-axis compensator		Dual-axis liquid tilt sensor, Working range: $\pm 4'$ (± 74 mg), out-of-range warning display and audio beep provided			
Distance measurement		Modulated laser, phase comparison method with red laser diode			
Measuring range*1 (slope distance)	Reflectorless*2 (with Kodak Gray Card)	0.3 to 500m (1 to 1,640ft.) (White side, 90% reflective) 0.3 to 250m (1 to 820ft.) (Gray side, 18% reflective)			
	With reflective sheet target	RS90N-K: 1.3 to 500m (4.3 to 1,640ft.)			
	With ATP1 prism	1.3 to 1,000m (4.3 to 3,280ft.)			
	With 1 AP prism	1.3 to 5,000m (4.3 to 16,400ft.), Under good conditions*3: 1.3 to 6,000m (4.3 to 19,680ft.)			
	Accuracy (ISO 17123-4) (D=measuring distance, unit:mm)	Reflectorless*2/*4 (Fine mode)	0.3 to 200m (1 to 650ft.): $\pm(3 + 2\text{ppm} \times D)\text{mm}$ Over 200 to 350m (over 650 to 1,140ft.): $\pm(5 + 10\text{ppm} \times D)\text{mm}$ Over 350 to 500m (over 1,140 to 1,640ft.): $\pm(10 + 10\text{ppm} \times D)\text{mm}$		
	Reflectorless*2/*4 (Rapid mode)	0.3 to 200m (1 to 650ft.): $\pm(6 + 2\text{ppm} \times D)\text{mm}$ Over 200 to 350m (over 650 to 1,140ft.): $\pm(8 + 10\text{ppm} \times D)\text{mm}$ Over 350 to 500m (over 1,140 to 1,640ft.): $\pm(15 + 10\text{ppm} \times D)\text{mm}$			
	With prism	Fine: $\pm(1.5 + 2\text{ppm} \times D)\text{mm}$ *5 Rapid: $\pm(5 + 2\text{ppm} \times D)\text{mm}$			
	With reflective sheet target	Fine: $\pm(3 + 2\text{ppm} \times D)\text{mm}$, Rapid: $\pm(6 + 2\text{ppm} \times D)\text{mm}$			
Auto-tracking*6		Pulse laser transmitter and CCD detector with co-axial optics			
Range	With ATP1 prism	5 to 500m (16.4 to 1,640ft.)			
Auto-pointing		Pulse laser transmitter and CCD detector with co-axial optics			
Range	With ATP1 prism	2 to 600m (6.5 to 1,960ft.)			
	With APO1 prism	2 to 1,000m (6.5 to 3,280ft.)			

Model		RC-PR3
On-Demand Remote Control Unit		Beam Emitter, Bluetooth® Unit, and Magnetic compass sensor. Recommended for use with ATP1 360° prism
Range*1 (slope distance between SRX and RC-PR3)	Near mode	2 to 100m*7 (7 to 320ft.), under good conditions*3: 2 to 150m (7 to 490ft.)
	Far mode	2 to 250m*8 (7 to 820ft.), under good conditions*3: 2 to 300m*2 (7 to 980ft.)

Available SRX Configurations

Angle Accuracy	Auto-Tracking / Auto-Pointing	Handle*
SRX1 (Angle accuracy: 1" / 0.3mgon)	Auto-Tracking	RC-TS3 H-BT1
	Auto-Pointing	RC-TS3 H-BT1
SRX2 (Angle accuracy: 2" / 0.6mgon)	Auto-Tracking	RC-TS3 H-BT1
	Auto-Pointing	RC-TS3 H-BT1
SRX3 (Angle accuracy: 3" / 1.0mgon)	Auto-Tracking	RC-TS3 H-BT1
	Auto-Pointing	RC-TS3 H-BT1
SRX5 (Angle accuracy: 5" / 1.5mgon)	Auto-Tracking	RC-TS3 H-BT1
	Auto-Pointing	RC-TS3 H-BT1

*H-BT1: Bluetooth Class 1; RC-TS3: Bluetooth Class 1 and RC Detector Unit

- *1 Average conditions: Slight haze, visibility about 20km (12 miles), sunny periods, weak scintillation.
 - *2 Reflectorless range/accuracy may vary according to measuring objects, observation situations and environmental conditions.
 - *3 Good conditions: No haze, visibility about 40km (25 miles), overcast, no scintillation.
 - *4 With Kodak Gray Card White Side (90% reflective).
 - *5 With CPS12 high precision glass prism, more than 4m.
 - *6 Available for Auto-tracking model only.
 - *7 When the vertical interval between SRX and the RC-PR3 beam emitter is no more than 20m.
 - *8 When the vertical interval between SRX and the RC-PR3 beam emitter is no more than 40m.
- Specifications are subject to change without notice.
Please refer to the separate "Specification Sheet" for specifications not listed in this brochure.



SOKKIA is a trademark of SOKKIA CO., LTD.
The Bluetooth word mark and logos are owned by Bluetooth SIG, Inc. and any use of such marks by SOKKIA is under license. Other trademarks and trade names are those of their respective owners.
Designs and specifications are subject to change without notice. Product colors in this brochure may vary slightly from those of the actual products owing to limitations of the printing process.

SOKKIA CO., LTD. Head Office, Japan Phone +81-46-248-7984 www.sokkia.co.jp ISO9001 Certified (JQA-0557)
 SOKKIA CORPORATION Head Office U.S.A. Phone +1-913-492-4900 www.sokkia.com
 SOKKIA CORPORATION Head Office Canada Phone +1-905-238-5810 www.sokkia.com
 SOKKIA LATIN AMERICA Head Office Latin America Phone +1-305-599-4701 www.sokkia.com
 SOKKIA PTY. LTD. Head Office Australia, New Zealand and South Pacific Phone +61-2-9638-2400 www.sokkia.com.au
 SOKKIA B.V. Head Office Europe & other CIS countries Phone +31-(0)36-5496000 www.sokkia.net
 SOKKIA KOREA CO., LTD. Head Office Republic of Korea Phone +82-2-514-0491 www.sokkia.co.kr
 SOKKIA SINGAPORE PTE. LTD. Head Office South & Southeast Asia, Middle East, Africa and Mongolia Phone +65-6479-3966 www.sokkia.com.sg
 SOKKIA SURVEYING INSTRUMENTS TRADING (SHANGHAI) CO., LTD. Shanghai Office, People's Republic of China Phone +86-21-63541844 www.sokkia.com.cn
 SOKKIA SURVEYING INSTRUMENTS TRADING (SHANGHAI) CO., LTD. Beijing Office People's Republic of China Phone +86-10-65056066 www.sokkia.com.cn

